

新築賃貸

THE DESIGNER'S RESIDENCE

デザイナーズレジデンス
プロスパー飯田橋

東京メトロ東西線

JR総武線
水道橋駅 徒歩8分

飯田橋駅 徒歩3分

JR総武線 飯田橋駅 徒歩5分

洋室
約 6.5 帖 ~ 11.0 帖 **96,000 円** ~

1LDK
LDK 約 8.5 帖 + 洋室 約 4.5 帖 ~ **185,000 円** ~

ハイグレード
鉄筋コンクリート造マンション

SECURITY & EQUIPMENT 新築ならではのハイセキュリティ仕様。

カラーTVモニター付
オートロック

共用部
内廊下仕様

ディンプルキーの
ダブルロック

非対面受取可能!
宅配ボックス完備

24時間
コールセンター対応

防犯性の高いドアガード / 鎌デッドボルト装備ドア / 敷地内ゴミ置場 / プライバシーに配慮したダイヤル式のメールボックス /

全室独立洗面台完備・おしゃれなスポットライト・1LDK 住戸は追い焚き機能付

24時間コールセンター対応

不審者の侵入を防ぐ
カラーTVモニター付
オートロックシステム

来訪者を確認できる
カラーモニター付
ハンズフリーインターホン

玄関錠には、
ダブルロックを採用

玄関にはピッキング
対策に優れたディンプルキー

玄関扉にはキーチェーンより
防犯性の高いドアガード

プライバシーに配慮した
共用部内廊下

プライバシーに配慮した
ダイヤル式のメールボックス

不在時の荷物の受取に便利
24時間利用可能な宅配ボックス

パール攻撃に対して
高い防犯性能を
発揮する鎌デッドボルトを装備

玄関には収納力の高い
シューズボックス

大切な衣類を
収納できるクローゼット
(Fはウォークインクローゼット)

室内を快適に保つエアコンを
居室に設置(1LDK:2基、Studio:1基)

レンジフード・グリル付
2口ガスシステムキッチン

キッチン、洗面に使いやすい
シングルレバー混合水栓

24時間定風量換気システム付
浴室換気乾燥暖房涼風機

食器の飛び出しを防ぐ
耐震ラッチ吊戸棚

バスルーム・トイレの
独立設計で快適な毎日

追い焚き機能付バス
(1LDK住戸のみ)

清潔な暖房便座付
温水シャワートイレ

給水ホースが外れても
自動で水が止まる
緊急止水弁内蔵の洗濯用水栓

振動を軽減し漏水事故を防ぐ
洗濯機防水パンを室内に設置

浴室には湯温の設定が
簡単なサーモスタット水栓

操作性に優れたワイドスイッチ

清潔感溢れる
スタイリッシュな独立洗面台

雨の日もお洗濯のできる
室内物干し

室内洗濯機置場

バルコニー(A,Bのみ)

すぐに生活をスタートできる
居室照明付(スポットライト)

照明を自由に演出できる
ライティングレール

全居室、遮音性に優れた
フローリング仕上げ

Wi-Fi、インターネット使い放題!
(FGBB/最大速度1Gbps)

豊富なチャンネル数が魅力の
CATV受信可(東京ケーブルネットワーク)
※別途費用要

多彩な番組を楽しめるBS対応
※別途費用要

電話回線とテレビ・インターネット端子が
一体化されたマルチメディアコンセント

SOHOの使用可(敷金1ヶ月追加) ※1

敷地内ゴミ置場

外観はスタイリッシュな
コンクリート打放し

プロのお掃除サービス
この物件は入居時はもちろん、更新時も無料でトイレ、バスルーム、エアコン、キッチン等「プロのお掃除サービス」が付いています!

24時間安心サポート
設備のトラブルに24時間365日の受付体制

医療健康サービス24
看護師が24時間365日ご相談に応じます。

姉妹・兄弟、友人同士のご入居も可!

エムズ・コミュニケーション

m's COMMUNICATION

https://maedacom.jp

国土交通大臣(2)第8459号 株式会社前田 〒150-0043 東京都渋谷区道玄坂 2-19-6 スクエア渋谷

TEL 03-3770-3000 FAX 03-3770-4555

当社の物件は全て広告掲載可能です。(担当:及川) 右記QRコードより当物件の公式HPをご覧ください。



■取引態様: 貸主 \ (^o^)/ 当社は即お支払い

AD150

敷0礼0保0に賃料
1LDK: +15,000 円、Studio: +10,000 円
で変更可能!(AD100)

3分



SOHO可! 快適なアクセス環境

※1 SOHO について
・居住用賃貸借契約となります。
・申込時に申請が必要となります。
・法人登記はできませんが
メールボックスに氏名と併記で
屋号(社名)の表示が可能です。

審査99%OK!
今日から誰でも住める!?

エムぞう君
プラン対応物件!!



1/3

新築賃貸

THE DESIGNER'S RESIDENCE

デザイナーズレジデンス プロスパー飯田橋

JR総武線

水道橋駅 徒歩8分

東京メトロ東西線

飯田橋駅 徒歩3分

SOHO可！快適なアクセス環境 ※1

全居室にスポットライト・ライティングレールを設置。

お部屋の雰囲気を格上げするスポットライトを設置した室内。
気分や用途に合わせて角度や位置を調整できるほか、ライティングレールに
好みの照明を付けることで自分だけのインテリアをお楽しみいただけます。
予め照明がお部屋に付属しているので新生活をすぐにスタートすることもできます。

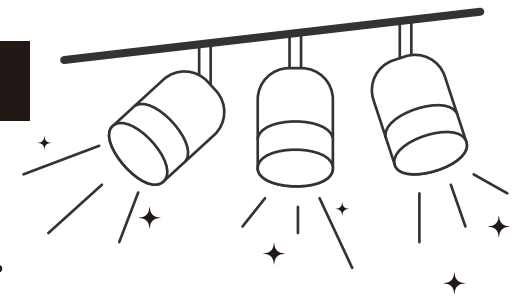

Wi-Fi・インターネット 使い放題！



テレワークやリモート授業のある方にも最適。
休日のおうち時間も安心して楽しむことができます。
手続きの必要もなく入居後すぐに使用をすることができます。

諸条件あるお客様もご相談ください。

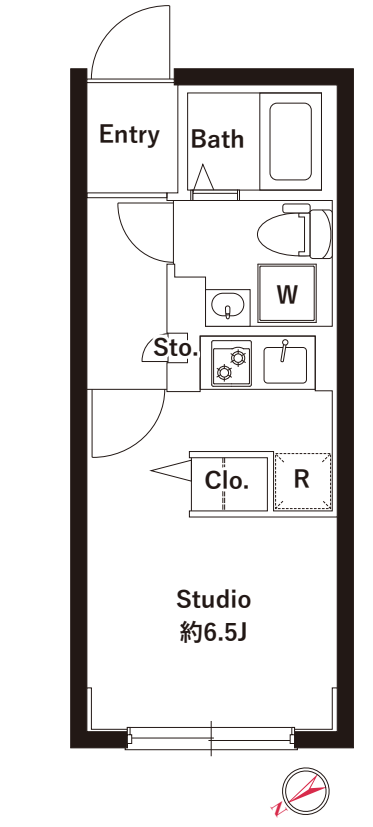
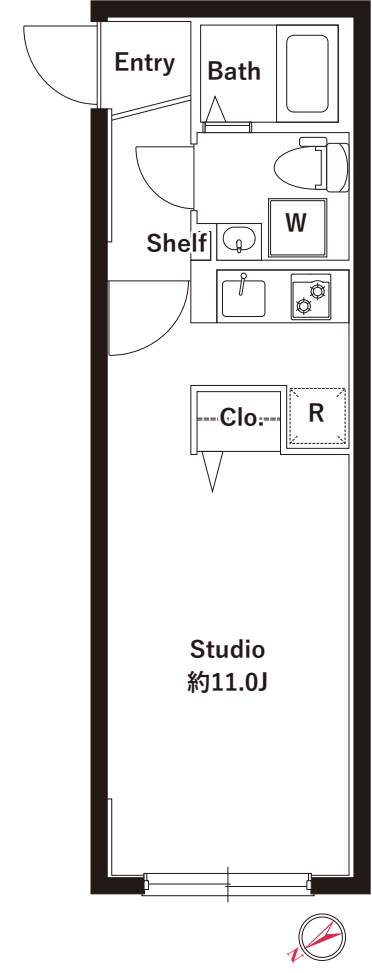
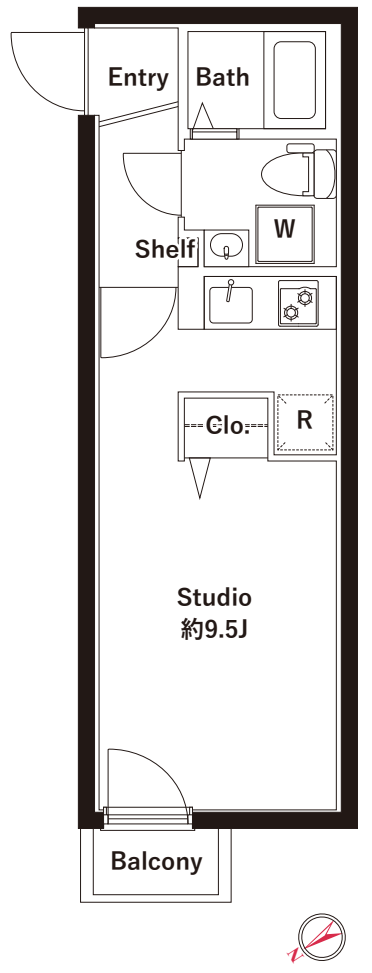
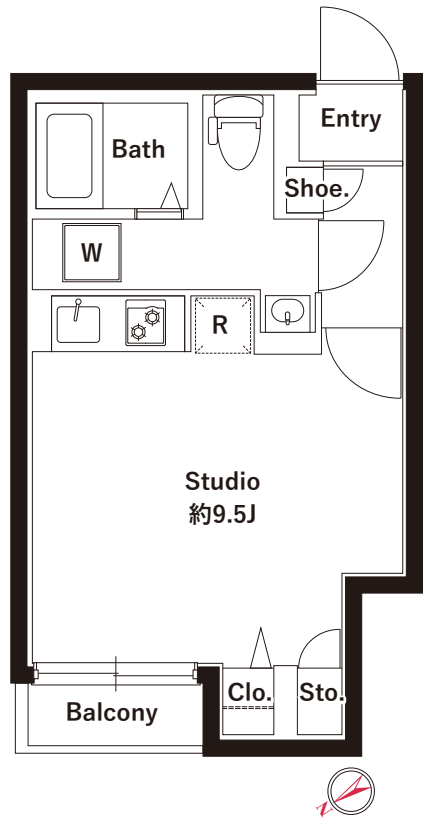

4F	No.402 F 1LDK 42.72㎡ 185,000円		No.403 E 1LDK 49.68㎡ 217,000円
3F	No.301 D' Studio 19.25㎡ 97,000円	No.302 D Studio 19.25㎡ 97,000円	No.303 C Studio 24.84㎡ 114,000円
2F	No.201 D' Studio 19.25㎡ 96,000円	No.202 D Studio 19.25㎡ 96,000円	No.203 C Studio 24.84㎡ 113,000円
1F	No.101 A Studio 23.93㎡ 111,000円	No.102 B Studio 22.31㎡ 107,000円	姉妹・兄弟 友人同士のご入居も可！

※図面と現況が異なる場合、現況優先とさせていただきます。
○共益費：10,000円

【物件概要】名称/プロスパー飯田橋
所在地/東京都千代田区飯田橋1-10-6
構造/鉄筋コンクリート造 規模/地上5階建 総戸数/11戸
築年月/2021年3月31日 入居可能日/2022年5月1日(予定)

【契約条件】普通賃貸借2年契約(更新型)
保証金2ヶ月(契約時償却)
保証システム利用料:家賃総額の55%(最低金額5.5万円)
室内抗菌処理代:16,500円 鍵交換代:19,800円
24時間安心サポート料:22,000円事務手数料:5,500円
当社指定賃貸入居者総合保険加入の事(別途費用)
賃料口座振替手数料 550円/月 貸主指定引越業者有

A 洋室 約 9.5帖
賃料 111,000円

- # バルコニー付住戸
- # 独立洗面台

B 洋室 約 9.5帖
賃料 107,000円

- # バルコニー付住戸
- # 独立洗面台

C 洋室 約 11.0帖
賃料 113,000円~

- # 広々洋室 約 11帖
- # 独立洗面台

D 洋室 約 6.5帖
賃料 96,000円~

- # 1K 仕様の空間設計
- # 独立洗面台

審査99%OK!
今日から誰でも住める!?



新築賃貸

THE DESIGNER'S RESIDENCE

デザイナーズレジデンス プロスパー飯田橋

JR総武線 水道橋駅 徒歩8分 東京メトロ東西線 飯田橋駅 徒歩3分

全居室にスポットライト・ライティングレールを設置。

お部屋の雰囲気を格上げするスポットライトを設置した室内。気分や用途に合わせて角度や位置を調整できるほか、ライティングレールにお好みの照明を付けることで自分だけのインテリアをお楽しみいただけます。予め照明がお部屋に付属しているので新生活をすぐにスタートすることもできます。

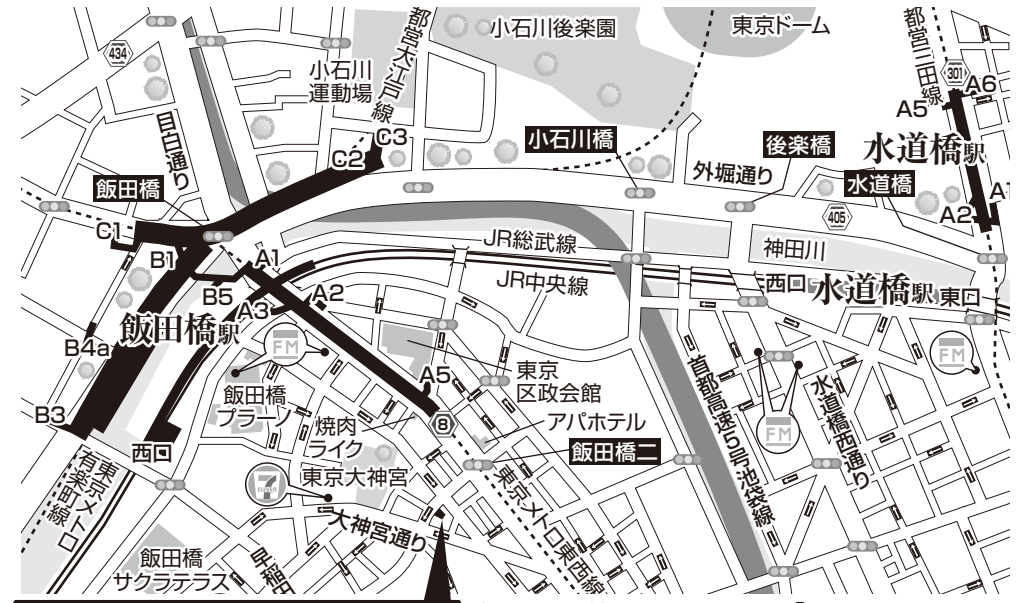
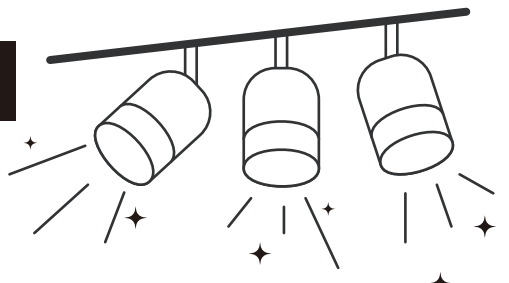

飯田橋駅付近にはスーパー「Santoku」や商業施設が多数!水道橋駅も徒歩圏内なので休日のお買い物も楽しむことができます。

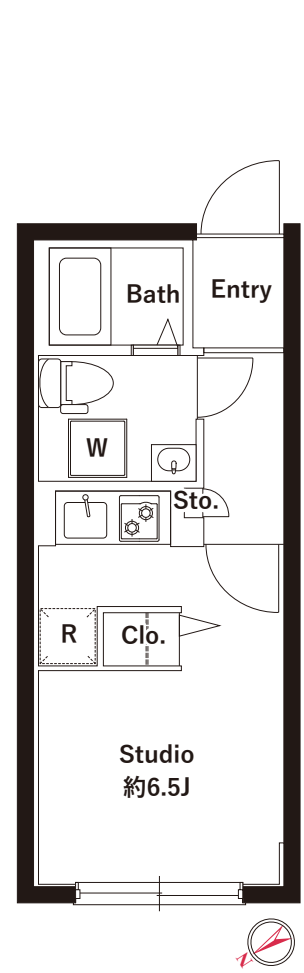

洋室 約 6.5 帖
賃料 96,000円~

- #1K 仕様の空間設計
- # 独立洗面台

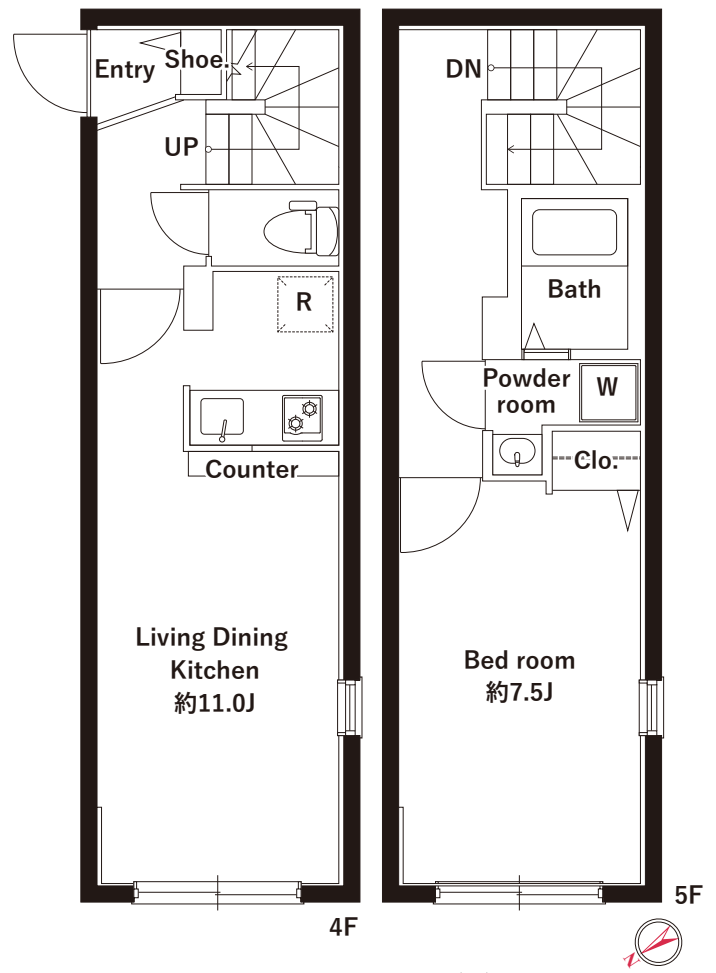

LDK 約 11.5 帖
洋室 約 7.5 帖
賃料 185,000円

- # 人気のメゾネット
- # カウンターキッチン

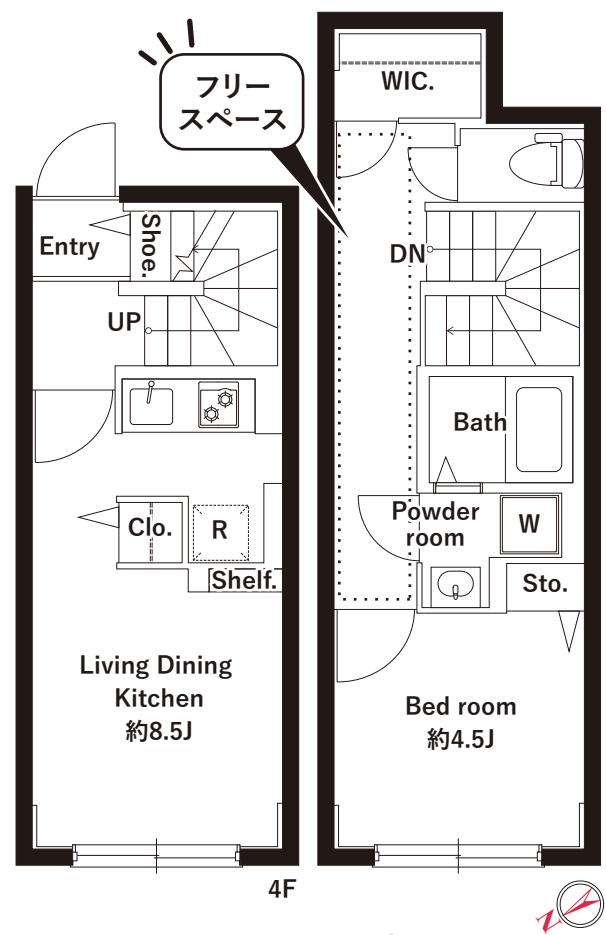

LDK 約 8.5 帖
洋室 約 4.5 帖
賃料 217,000円

- # 大型ウォークインクローゼット
- # フリースペース有
- 自転車・ロードバイクや本棚の設置等 使い方無限大です!

Wi-Fi・インターネット 使い放題!

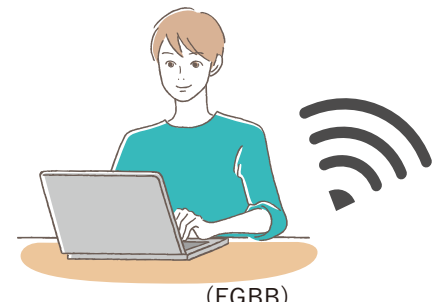

テレワークやリモート授業のある方にも最適。休日のおうち時間も安心して楽しむことができます。手続きの必要もなく入居後すぐに使用することができます。

この物件は空気からこだわります!

- 消臭
- 除菌
- 抗ウイルス

お部屋のイヤなニオイを素早く消臭!! ウイルスや細菌、有害物質までも半永久的に99%解決致します。除菌やニオイへのこだわりが大切♡

ルネキャット(光触媒) 東芝 RENECAIT

3/3